

IVECO

Drive the road of change



Drive the New Way.

IVECO **T-WAY**



Drive the New Way.

Der IVECO T-Way wurde für härteste Einsätze unter extremen Bedingungen gebaut. Dank seiner perfekten Kombination aus Robustheit, Zuverlässigkeit und Komfort ist er wie gemacht für Ihre Anforderungen und übersteigt Ihre Erwartungen an Produktivität, Zuladung und Sicherheit.

Die legendäre Robustheit von Fahrgestell und Fahrzeugkomponenten garantiert eine optimale Offroad-Performance und ein klassenbestes zulässiges Gesamtgewicht von 40 Tonnen. HI-TRACTION, fortschrittliche Ingenieurskunst und technologische Lösungen sorgen für konstant hohe Leistung, selbst bei härtesten Offroad-Einsätzen. Das Fahrerhaus des IVECO T-Way ist optimal auf die Bedürfnisse des Fahrers zugeschnitten und hebt das Fahrerlebnis auf ein neues Level. Es verfügt über die fortschrittlichsten Funktionen der IVECO Way-Reihe und sorgt so für eine außerordentlich komfortable und sichere Arbeitsumgebung. Seine richtungsweisende Konnektivität bietet eine Vielzahl von Diensten, die das Leben des Fahrers erleichtern und die Betriebszeit des Fahrzeugs maximieren.

Der IVECO T-Way ist der zuverlässigste und produktivste Schwerlast-Truck für das Baugewerbe – unaufhaltsam und den härtesten Herausforderungen gewachsen.





07
Robust und zuverlässig

08
Neues funktionales Design

13
Höchster Fahrkomfort

14
Mobil und sicher
auf jedem Terrain

16
Maßgeschneidert
für Ihren Einsatz

18
Fahrmixer

20
Kipper

22
Enorm vielseitig

24
Modulares Konzept

26
IVECO ON

30
ELEMENTS
Service-Verträge

32
Der neue
IVECO DRIVER PAL

34
Gestatten:
IVECO DRIVER PAL,
Ihr smarterer Sprachassistent

36
IVECO Accessories

37
IVECO-Kundendienst

38
Konfigurieren Sie Ihren
IVECO T-WAY



Robust und zuverlässig.

Der IVECO T-Way wurde so gebaut, dass er Zuverlässigkeit und Langlebigkeit selbst bei extrem herausfordernden Einsätzen und Umgebungen garantiert. Die legendäre Robustheit des Fahrgestells mit seinem Leiterraum aus 10 mm starkem, hochfestem Stahl in Verbindung mit der hohen Widerstandsfähigkeit des Federungssystems sorgen für hervorragende Leistung selbst unter härtesten Bedingungen.

Die neuen Hinterachsen und die neu konzipierte Luftfederung für Tandemachsen wurden unter härtesten Bedingungen getestet.

Die Überarbeitung einer Reihe von Komponenten trägt zu einer Leergewichtsoptimierung von bis zu 500 kg bei und erhöht so die Nutzlastkapazität des IVECO T-Way.



Neues funktionales Design.

Das Fahrerhaus wurde unter funktionalen Gesichtspunkten vollständig überarbeitet. Es erleichtert dem Fahrer die tägliche Arbeit, verbessert die Sicht, den Schutz vor Schmutz und vieles mehr. Auch Wartungs- und Reparaturvorgänge werden durch leichter zu wechselnde Komponenten vereinfacht. Das Fahrgestell wurde ebenfalls komplett überarbeitet, um Aufbau-Herstellern ein erleichtertes Arbeiten zu ermöglichen.



- 1** VERBESSERTE SICHERHEITSFUNKTIONEN – LDWS, ESP & EBS
- 2** NEUE A-SÄULEN-VERKLEIDUNG FÜR BESSERE SICHT UND HÖHERE SICHERHEIT DES FAHRERS
- 3** OPTIMIERTE AUSSENSPIEGEL
- 4** NEUES KÜHLERGRILL-DESIGN
- 5** FULL-LED-SCHEINWERFER UND SCHUTZGITTER
- 6** KLAPPBARE TRITTSTUFE
- 7** MEHRTEILIGES STOSFÄNGERKONZEPT
- 8** KONSTANT DURCHGEHENDE RAHMENHÖHE
- 9** AUSSENPLANETENACHSE MIT SCHEIBENBREMSEN FÜR HINTERACHSANTRIEB
- 10** ROBUSTER LEITERRAHMEN MIT 10 mm STARKEN LÄNGSTRÄGERN
- 11** ZAHLREICHE ACHSKONFIGURATIONEN
- 12** OPTIMIERTES LEERGEWICHT VON BIS ZU 500 kg WAHLWEISE MECHANISCHE UND PNEUMATISCHE FEDERUNGEN
- 13** VERBESSERTE BREMSLEISTUNG DURCH NEUE VORDERACHSEN UND SCHEIBENBREMSEN
- 14** VIELFÄLTIGES ANGEBOT AN NEBENABTRIEBEN
- 15** AUTOMATISIERTES HI-TRONIX-GETRIEBE VERFÜGBAR



LENKRAD

Die wichtigsten Funktionen
des Fahrzeugs immer in
Reichweite

SCHLÜSSELLOSE ZÜNDUNG

Schalten Sie den Motor
mit dem Start-/Stopp-
Knopf einfach an oder aus

INTEGRIERTE KLIMATISIERUNG

Heizung, Lüftung und
Klimaanlage mit
ECO-Modus

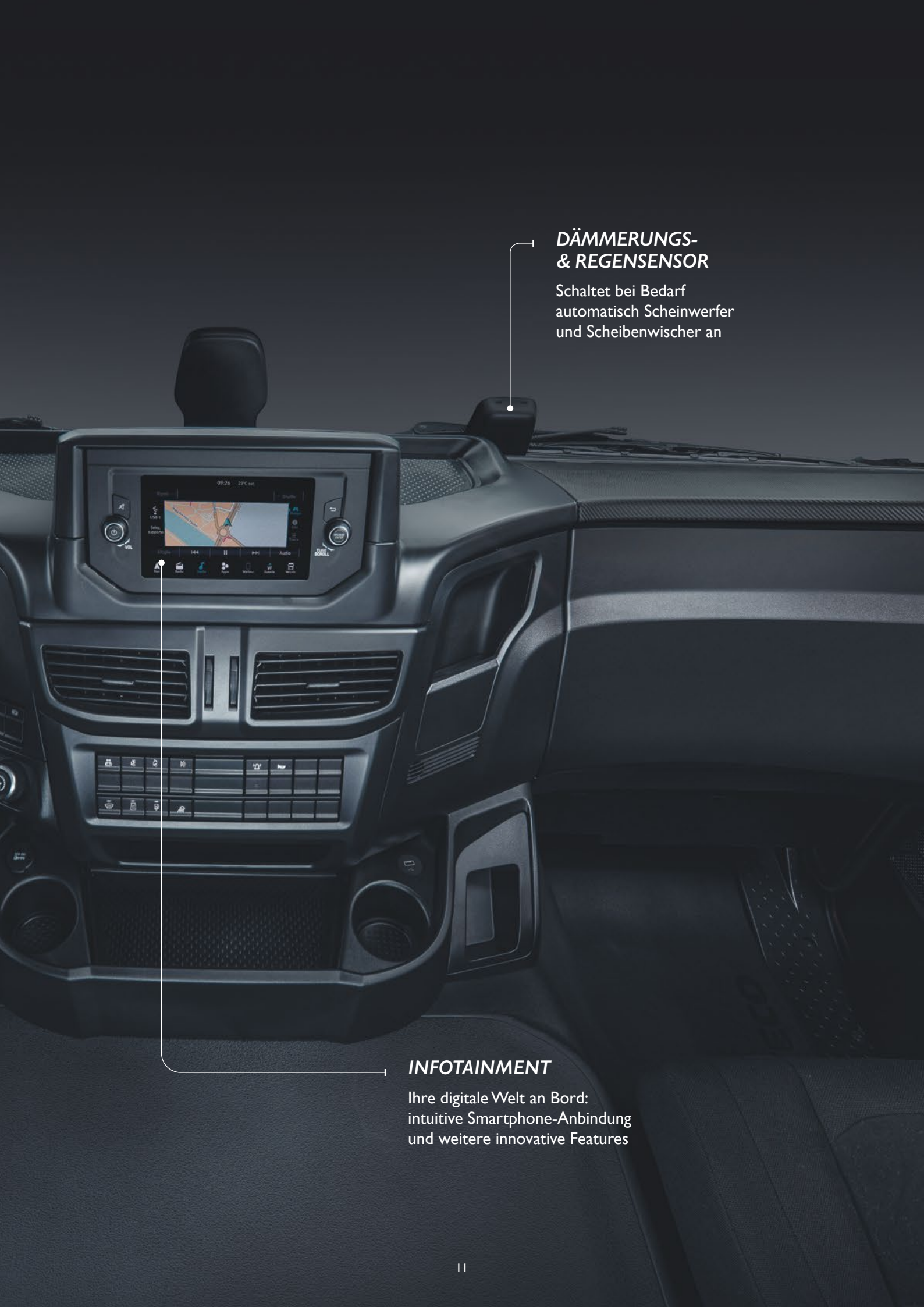

**DÄMMERUNGS-
& REGENSENSOR**

Schaltet bei Bedarf
automatisch Scheinwerfer
und Scheibenwischer an

INFOTAINMENT

Ihre digitale Welt an Bord:
intuitive Smartphone-Anbindung
und weitere innovative Features



Innenraum AD-Fahrerhaus

Höchster Fahrkomfort.

Die ergonomische Anordnung der Bedienelemente im Fahrerbereich schafft mehr Freiraum und vergrößert das Sichtfeld. Das Ergebnis ist eine optimale Arbeitsumgebung. Alle Details wurden sorgfältig mit Blick auf die Bedürfnisse des Fahrers ausgearbeitet.



Gestalten Sie Ihre Sitze mit Stoff- oder Vinylbezügen und roten oder schwarzen Sicherheitsgurten und genießen Sie ein komfortables Sitzgefühl



Wählen Sie zwischen dem Soft-Touch- oder dem Leder-lenkrad. Abhängig von der Fahrzeugkonfiguration ist entweder das Lenkrad im klassischen Design oder in der sportlich abgeflachten Variante erhältlich

Mobil und sicher auf jedem Terrain.

Mit seiner breiten Palette an Ausstattungsmerkmalen und Funktionen ist der IVECO T-WAY für jede Anforderung optimal gerüstet und überzeugt durch kontinuierlich hohe Leistung unabhängig von Terrain und Einsatzbedingungen – für einen effizienten und besonders sicheren On- und Offroad-Einsatz.

HI-TRONIX-Getriebe mit Offroad-Funktionen

Das automatisierte 16-Gang-Getriebe HI-TRONIX verfügt über eine Vielzahl an Funktionen wie ROCKING-, OFFROAD- und CREEP-Modus sowie 4 Rückwärtsgängen. So bewältigen Sie auch anspruchsvolles Gelände mit Leichtigkeit.

Modulares Federungskonzept

Der IVECO T-Way bietet mit der Auswahl zwischen mechanischer Federung und Luftfederung ultimative Flexibilität. Die mechanische Variante ist als Parabel- und Halbelliptikfeder erhältlich.

Allrad- und Hinterachsantrieb

Der IVECO T-Way bietet ein vollständiges Angebot an Allrad- und Hinterachsantrieben und liefert damit die perfekte Wahl für jeden noch so herausfordernden Einsatz.



Bremsleistung und Sicherheitsupdates

Die neue Architektur des Bremssystems (EBS) in Kombination mit Scheibenbremsen an allen Rädern hat die Leistung des Fahrzeugs und damit die Sicherheit von Fahrer, Fahrzeug und anderen Verkehrsteilnehmern erheblich verbessert..

HI-TRACTION – Kurz erklärt

HI-TRACTION – der hydrostatische Vorderradantrieb wird automatisch aktiviert, um den Vorderrädern bei Bedarf zusätzliche Zugkraft zu liefern und so ein Durchdrehen der Hinterachse auf rutschigem Untergrund zu verhindern. In Bezug auf Bodenhaftung, Manövrierfähigkeit und Fahrsicherheit bietet er alle Vorteile eines Allradantriebs.

HI-TRACTION – So funktioniert's

1. Der HI-TRACTION-Vorderradantrieb kann über einen Taster im Fahrerhaus manuell aktiviert werden, indem dieser von „inaktiv“ auf „betriebsbereit“ gestellt wird.
2. Das System läuft im Hintergrund und schaltet sich bei Bedarf zu.
3. Im Bedarfsfall wechselt das System automatisch in den „Aktiv“-Modus und verstärkt bei einem Traktionsverlust an der Hinterachse die Vorderrad-Traktion.
4. Das System schaltet sich ab, wenn:
 - der Fahrer den Taster im Fahrerhaus betätigt.
 - wieder gewöhnliche Fahr- und Geschwindigkeitsbedingungen herrschen.
 - die Öltemperatur im Hydraulikkreislauf 90° C übersteigt.

Der „Boost“-Modus wird immer beim Anfahren aus dem Stand (0 bis 3 km/h) aktiviert. Er verbessert die Traktion und verringert den Kupplungsverschleiß.

Bis zu 12.500 Nm Drehmoment an der vorderachse.
Der Boost-Modus liefert die nötige Traktion,
auch beim Anfahren aus dem Stand.

Vorderachse max. Drehmomet	bis zu 12.500 Nm
System-Gewicht	ca. 400 kg
Vorwahlbereich	0-45 km/h
Getriebe	Automatisiert
Nebenabtrieb	Motor-PTO

Maßgeschneidert für Ihren Einsatz.

Der IVECO T-Way ist besonders vielseitig: Dank seiner legendären Robustheit, der hohen Nutzlast, dem optimierten Leergewicht und dem großen Angebot an Funktionen und Komponenten lässt er sich ideal Ihren individuellen Anforderungen anpassen.





Fahrmischer.

Der IVECO T-Way trägt enorme Lasten auf jedem Gelände – als Fahrmischer verfügt er mit einem technischen Gesamtgewicht von 40 Tonnen über ein Fassungsvermögen von bis zu 12 m³.



1 VERBESSERTES DIREKTES UND INDIREKTES SICHTFELD

Die aerodynamische Gestaltung der Spiegel und ihre optimierte Positionierung erweitern das Sichtfeld. Das Rückwandfenster des AD-/AT-Fahrerhauses bietet eine ausgezeichnete Sicht nach hinten in den Aufbau- und Arbeitsbereich

2 NEUES ESP UND SPURHALTEASSISTENT

Effiziente Sicherheitssysteme für erhöhte Sicherheit

3 STARKE, HOCHEFFIZIENTE MOTOREN

Der 13-Liter-Motor bietet bei herausragender Kraftstoffeffizienz genau die Leistung, die Sie benötigen

4 IDEALER NEBENABTRIEB

Der IVECO T-Way bietet eine Auswahl permanent zugeschalteter PTOs, so meistert der neue Sandwich-PTO ein Drehmoment von bis zu 2.300 Nm – ideal für einen Fahrmischer mit Pumpe

5 MANUELLES ODER AUTOMATISIERTES SCHALTGETRIEBE

Das automatisierte Getriebe bietet besonders jenen Fahrern einen höheren Fahrkomfort, die häufig kurze Strecken in stockendem Verkehr zurücklegen

6 NEUE HI-MUX-ELEKTRONIK-ARCHITEKTUR
Mehr Schnittstellen und Konnektivität für Aufbauten

7 EXZELLENTER MANÖVRIERBARKEIT

Die angebotenen Achskonfigurationen und Radstände bieten eine hervorragende Wendigkeit

8 OPTIMIERTES LEERGEWICHT BIS ZU 500 kg – ABHÄNGIG VON DER ANZAHL DER ACHSEN, DANK:

- Neuem einteiligem Pendelachsträger
- EBS und Scheibenbremsen
- Leichtmetallfelgen (optional)
- Aluminium-Luftbehälter (optional)

9 ROBUSTES FAHRGESTELL

Durch die legendäre Robustheit des Fahrgestells mit 10 mm Rahmenstärke mit konstanter Rahmenhöhe stemmt der IVECO T-Way auch besonders schwere Lasten

10 SCHEIBENBREMSEN VORNE UND HINTEN

Scheibenbremsen sorgen für eine bessere Bremswirkung, geringere Wartungskosten und weniger Verschleiß



Kipper.

Wo auch immer Sie ihn brauchen: Der IVECO T-Way ist für Sie da – auf unbefestigten Wegen oder in extremem Offroad-Gelände, bei jedem Wetter und selbst unter härtesten Bedingungen..



1 VERBESSERTES DIREKTES UND INDIREKTES SICHTFELD

Die aerodynamische Gestaltung der Spiegel und ihre optimierte Positionierung erweitern das Sichtfeld. Das Rückwandfenster des AD-/AT-Fahrerhauses bietet eine ausgezeichnete Sicht nach hinten in den Aufbau- und Arbeitsbereich

2 NEUES ESP UND SPURHALTEASSISTENT

Effiziente Sicherheitssysteme für erhöhte Sicherheit

3 MOTOREN

Wählen Sie zwischen zwei Hubräumen – 9 und 13 Liter – und erhalten Sie die richtige Leistung und das richtige Drehmoment für Ihren Einsatz

4 VORDERACHSE

Blattfeder für bis zu 9 Tonnen Traglast

5 BEQUEMER UND SICHERER EINSTIEG

Durch optimal angebrachte Griffe und Trittstufen ist ein sicherer Zugang zu Fahrerhaus und Kipperbrücke möglich. Die untere Trittstufe ist beim Setup OFF flexibel ausgeführt

6 SCHEIBENBREMSEN VORNE UND HINTEN (BEI HINTERACHSANTRIEB)

Scheibenbremsen sorgen für eine bessere Bremswirkung, geringere Wartungskosten und weniger Verschleiß

7 GETRIEBEAUSWAHL

Manuell oder automatisiert: Wählen Sie Ihr Getriebe je nach geplanteinsatz – maximieren Sie Fahrkomfort und Sicherheit, während Sie gleichzeitig die Betriebskosten senken

8 NEBENABTRIEB (POWER TAKE-OFF/PTO)

Der Hydraulikkreis zum Anheben des Aufbaus wird von einem Getriebe oder Motor-PTO angetrieben, dessen Leistung für jeden Kippertyp ausreicht

9 HINTERACHSAUFHÄNGUNG

Der IVECO T-Way bietet verschiedene Blatt- und Luftfederungen für alle Fahrzeug-Konfigurationen. Luftfederungen steigern den Fahrkomfort und ermöglichen es, bei Bedarf die Ladehöhe zu verringern

ZAHLREICHE ACHSKONFIGURATIONEN

Wählen Sie aus zahlreichen Konfigurationsmöglichkeiten die geeignetste für Ihre Anforderungen

10 GROSSES ANGEBOT AN FAHRGESTELLEN

Wählen Sie aus einem umfassenden Angebot an Radständen von 3.300 mm bis 5.820 mm sowie verschiedenen Rahmenüberhängen

11 NUTZLAST

Dank des robusten Fahrgestells und seines optimierten Gewichts eignet sich der IVECO T-Way für Kipper mit hohem Ladungsvolumen und die Beförderung schwerer Lasten



Enorm vielseitig.

Kombination Pritsche mit Kran

Der IVECO T-Way kann mit jeder Art von Kran ausgestattet werden. Dank der Robustheit und der modularen Bauweise des IVECO T-Way können Kräne sowohl mittig hinter dem Fahrerhaus als auch am Fahrzeugheck montiert werden, ohne die Stabilität zu beeinträchtigen.

Holztransport

Der IVECO T-Way bietet Ihnen genau die richtige Leistung und ideale Funktionen zum Laden, Transportieren und Entladen von Holz. Bringen Sie Ihre Holzstämmen bequem durch Wald, Feld und Straßen bis ans Ziel: Unsere enorm starken Motoren, das robuste Fahrgestell, die großen Ladekapazitäten und der hydrostatische Antrieb wurden speziell für diesen vielseitigen Einsatz entwickelt.

Der HI-TRACTION-Antrieb liefert Ihnen die Traktion, die Sie brauchen, um große Lasten zu bewegen. Er ist leichter als ein Allradantrieb und bietet auch auf schwierigem Terrain den nötigen Halt – selbst im unbeladenen Zustand. Auch erhältlich mit der neuen Funktion „CREEP-Modus“. Dabei wird der Antriebsstrang vollständig abgekoppelt, sodass das Fahrzeug nur mit hydrostatischem Antrieb bewegt wird.

Kanalreinigung

Der IVECO T-Way wurde für die einfache Installation eines Kanalreinigeraufbaus konzipiert und bietet dafür alle erforderlichen Funktionen. Weil gerade in diesem Einsatzbereich Leistung zählt, haben wir den neuen getriebeunabhängigen Sandwich-PTO entwickelt, der ein hohes Drehmoment von bis zu 2.300 Nm zulässt.



Kippsattel

IVECO T-Way Sattelzugmaschinen mit 6x4-Konfiguration vereinen die beste Kraftstoffeffizienz mit den fortschrittlichen Sicherheitstechnologien des neuen Fahrerhauses. So bewältigen Sie auch die anspruchsvollen Bedingungen auf der Baustelle – mit hoher Produktivität, Sicherheit und niedrigen Betriebskosten.

Transportbetontechnik (Betonpumpen, Fahrmischer, Mischpumpen)

Mit dem IVECO T-Way können Sie die Anforderungen an Fahrmischer auf jeder Baustelle erfüllen – vom einfachen Mischer bis hin zu Betonpumpen und Mischpumpen. Die Einführung einer kompletten Palette an PTOs in verschiedenen Positionen am Fahrzeug ermöglicht es, jeder Anforderung mit einem Drehmoment von über 2.000 Nm gerecht zu werden.

Kommunalbetrieb

Dank der großen Auswahl an Konfigurationsmöglichkeiten und der Vielseitigkeit der IVECO T-Way-Baureihe können sie eine Vielzahl von Anwendungen erfüllen – von der Straßenerneuerung bis zum Winterdienst, von der Müllabfuhr bis zum Straßendienst.



Modulares Konzept.

Eine unschlagbare Kombination: Das modulare, einsatzorientierte Konzept, die große Auswahl an Ausstattungsmerkmalen und Komponenten sowie die beeindruckende Robustheit und ein geringes Leergewicht garantieren höchste Flexibilität bei der Anpassung Ihres IVECO T-Way an Ihre spezifischen Anforderungen.

Fahrerhaus.

Der IVECO T-Way bietet für jede Ihrer Anforderungen das richtige Fahrerhaus-Modell: das AT (Active Time) Fernfahrerhaus mit niedrigem oder mittelhohem Dach und das AD (Active Day) Normalfahrerhaus mit niedrigem Dach.

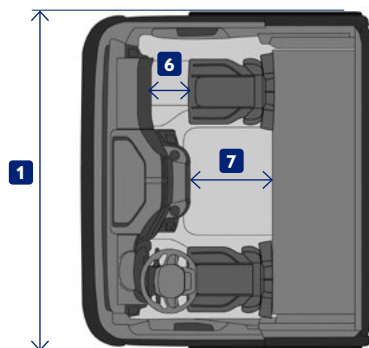
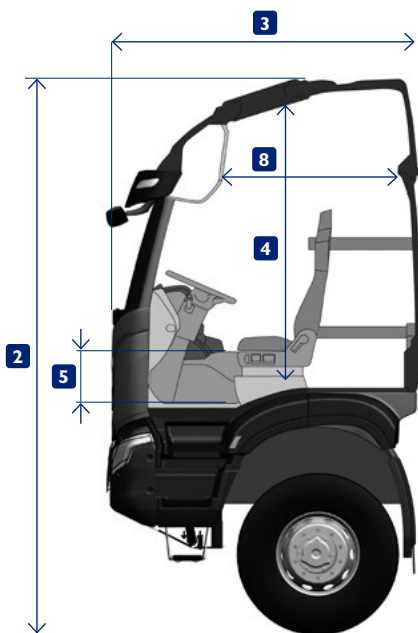

LEGENDE

- 1** BREITE
- 2** GESAMTHÖHE
- 3** LÄNGE
- 4** STEHHÖHE
- 5** HÖHE MOTORTUNNEL
- 6** BEINFREIHEIT BEIFAHRER
- 7** UNTERER NUTZRAUM
- 8** OBERER NUTZRAUM

		1	2	3	4	5	6	7	8		
	Dach	Breite (mm)	Gesamthöhe (mm)	Länge (mm)	Stehhöhe (mm)	Höhe Motortunnel (mm)	Beinfreiheit Beifahrer (mm)	Unterer Nutzraum (mm)	Oberer Nutzraum (mm)	Anzahl Betten ⁽²⁾	Einstiegsstufen
AT	Mittel	2.300	3.750 ⁽¹⁾	2.150	1.850	340	370	470	480	1(2)	3
	Niedrig	2.300	3.100 ⁽¹⁾	2.150	1.250	340	370	470	–	1	3
AD	Niedrig	2.300	3.100 ⁽¹⁾	1.700	1.250	340	370	–	–	0	3

Die Abmessungen können je nach Modell variieren

Bemerkungen

⁽¹⁾ Bei allen Angaben handelt es sich um ungefähre Maße

⁽²⁾ Oberes Bett optional

AT-Fahrerhaus

Bettlänge unten 1.950 mm, Breite 540 mm, Bettlänge oben 1.850 mm, Breite 680 mm

Motoren.

Der IVECO T-Way bietet eine große Auswahl an Euro-VI-Dieselmotoren, die jeder betrieblichen Anforderung gewachsen sind. Mit zwei verschiedenen Hubräumen und Leistungen von 250 bis 375 kW (340 bis 510 PS) liefern sie bei jedem Einsatz erstklassige Performance.

LINE-UP DIESELMOTOREN

Motor	Hubraum (Liter)	Leistung			Drehmoment		Turbo	System zur Abgasnachbehandlung	Emission Standard
		PS	kW	min ⁻¹	Nm	min ⁻¹			
Cursor 9	8,7	340	251	1.710 – 2.200	1.400	1.100 – 1.710	WG	HI-SCR	Euro VI
		360	265	1.530 – 2.200	1.650	1.200 – 1.530	WG		
Cursor 13	12,9	410	302	1.370 – 1.900	2.100	900 – 1.370	WG		
		450	332	1.440 – 1.900	2.200	870 – 1.440	eVGT		
		510	375	1.560 – 1.900	2.300	900 – 1.560	eVGT		



Cursor 9

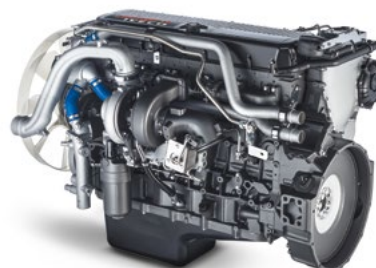

Cursor 13

NEBENABTRIEB

		Abhängig / Unabhängig Vom getriebe	Anschluss	Übersetzungsverhältnis	Drehmoment (Nm)	Rotation
Motor-PTO	Lastschaltbar	Unabhängig	Pumpe/Flansch	1,12 / 1,14	800	Dem Motor entgegengesetzt
	Dauerbetrieb			1,14 / 1,195		
Sandwich-PTO	Lastschaltbar	Unabhängig	Flansch	1,02 / 1,27 / 1,56	1.602 – 2.300	Wie Motor
Multipower-PTO	Lastschaltbar	Unabhängig	Flansch	1,29	900	Wie Motor
	Dauerbetrieb					
Getriebe-PTO	NH/1b – NH/1c	Abhängig	Pumpe/Flansch	1,00	1.000	Dem Motor entgegengesetzt
	NH/4b – NH/4c			0,90 / 1,28	430	Wie Motor
	NTX/10b – NTX/10c			0,91 / 1,09 / 1,28 / 1,59	490 – 720	
	N221/10b – N221/10c			1,23 / 1,48 / 1,91 / 2,19	470 – 870	
	NTX/10c+bR			(0,91-1,28) / (1,09-1,59)	490 – 720	



ist die neue Welt entwickelter Service und Transportlösungen.

Ein klarer Vorteil für unsere Kunden.

IVECO ist „an“ Ihrer Seite und bietet Ihnen mit den Vorteilen des von Ihnen gewählten Serviceangebots einen echten Nutzen für Ihr Unternehmen.



Verwaltung Ihrer Flotte durch Überwachung des Kraftstoffverbrauchs Ihrer Fahrzeuge und der Fahrer, sowie die Planung der Einsätze, die Optimierung der Routen und die Disposition der Aufträge



Ihr Fahrzeug immer auf der Straße zu halten, indem Sie unvorhergesehene Pannen vorhersehen und vermeiden. Unsere Pannenhilfe ist immer für Sie da



Das spezielle Fahrzeug-Monitoring und -Reporting und die Unterstützung Ihres IVECO DRIVER PAL-Sprachassistenten sorgen dafür, dass Sie sich unterwegs voll und ganz auf Ihre Arbeit konzentrieren können



Für spezialisierte Unterstützung, wenn Sie aus unserem Angebot an maßgeschneiderten Serviceverträgen wählen



Die Vervollständigung des IVECO ON Angebotes durch die Wahl von Original IVECO Teilen und Zubehör



IVECO ON hilft Ihnen, Ihr Unternehmen wettbewerbsfähiger, profitabler und nachhaltiger zu gestalten

Es bietet ein flexibles Angebot, das an Ihre geschäftlichen Anforderungen und Einsätze angepasst werden kann: von vernetzten Diensten zur Steigerung des Fahrzeugpotenzials bis hin zu maßgeschneiderten Service-Lösungen.



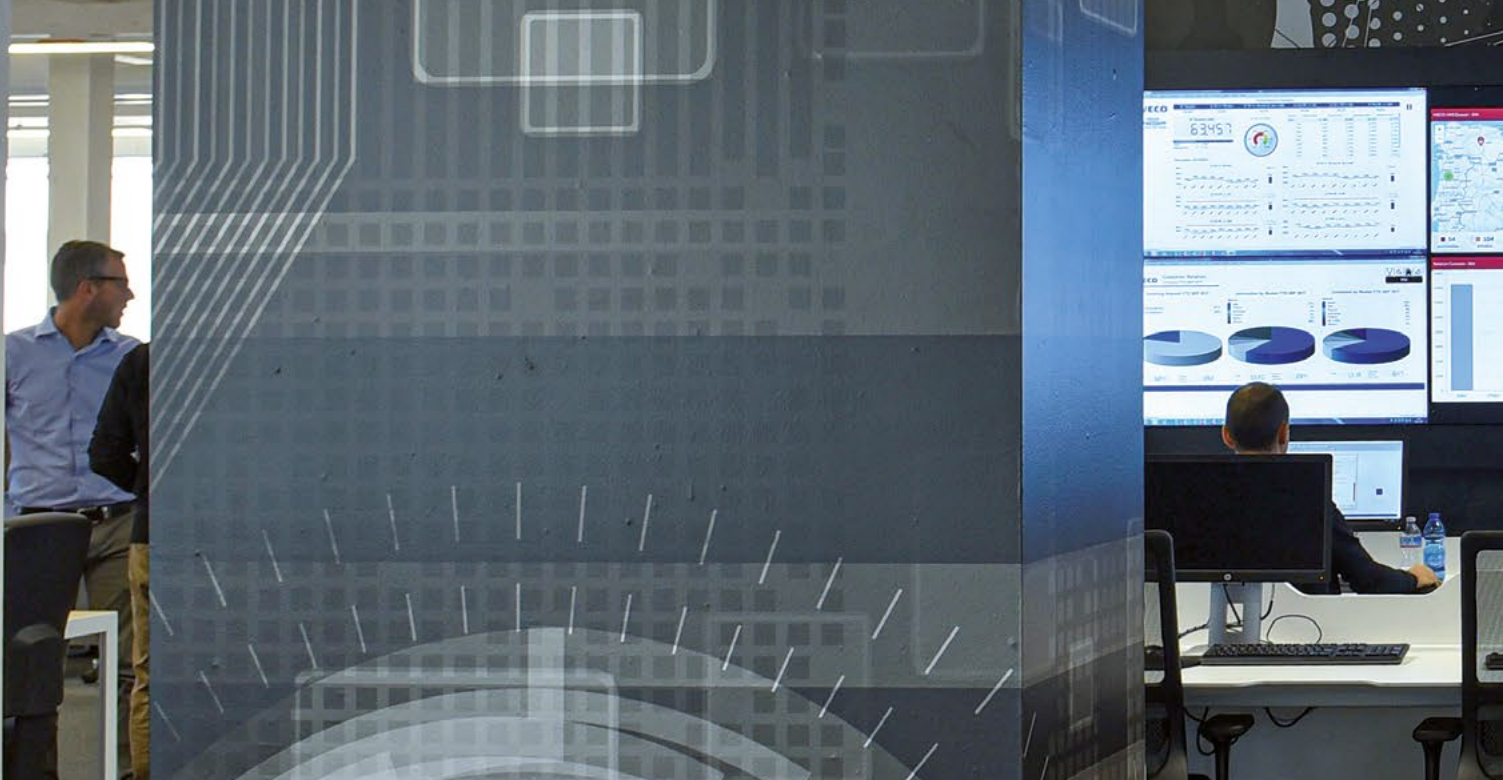

Smart Pack.

Das Smart Pack ist in allen Fahrzeugen der IVECO Way-Reihe mit Telematikbox immer inbegriffen. Durch die folgenden Services erhalten Sie Informationen zu Ihrem Fahrzeug und dem Fahrstil.

IVECO ON Kundenportal und App*

Loggen Sie sich in das IVECO ON-Kundenportal ein, um Ihre Abonnements für die verfügbaren Dienste und die Easy Way App-Berechtigungen zu verwalten.

Fahrzeug-Monitoring und Fernunterstützung

Die Durch einen proaktiven Ansatz mit dem Tool Remote Assistance Service für Ferndiagnose, Teleservice und Over-the-Air-Software-Updates garantieren wir Ihnen maximale Fahrzeugverfügbarkeit, indem Sie mögliche Fehler und Ausfallzeiten vorhersehen.

IVECO ON-Easy Way App Vereinfachen Sie Ihr Leben an Bord

Verwalten Sie die Fahrerhaus- und Fahrzeugfunktionen direkt von Ihrem Handy aus: Fernwartungsdienst und Over-the-Air-Update, Fahrerhaussteuerung alles zur Hand. Jetzt mit IVECO DRIVER PAL-Integration zur einfachen Aktivierung der MYIVECO- und MYCOMMUNITY-Fähigkeiten. Push-Benachrichtigungen, um Sie über den Zustand des Fahrzeugs informiert zu halten und einen neuen QR-Code zum Koppeln Ihres Mobiltelefons mit dem Fahrzeug.

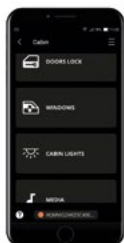

Fahrerhaussteuerung

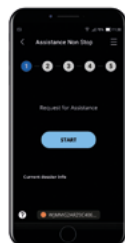

IVECO Assistance Non-Stop

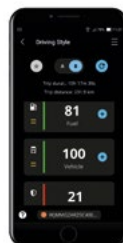

Fahrstilanalyse

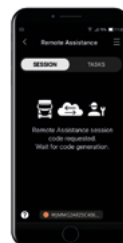

Ferndiagnose





Premium Pack.

Das Premium Pack bietet nicht nur Informationen zu Ihrem Fahrzeug, sondern garantiert auch eine umfassende Nachverfolgung von Daten. Unsere Experten beraten Sie gerne hinsichtlich der bestmöglichen Auswertung und Nutzung derer. Sie können folgende Optionen zu Ihrem Paket hinzufügen.

Fleet Management

Mit zusätzlichen modularen Services können Sie Ihre Flotte einfacher und effizienter steuern. Diese Services können Ihnen dabei helfen, den Kraftstoffverbrauch Ihrer Fahrzeuge und Ihre Fahrer zu überwachen, deren Einsätze zu planen und Routen und Versandaufträge zu optimieren.

IVECO Web API*

Dank der API-Schnittstelle lassen sich die von IVECO generierten Daten flexibel in ein vorhandenes System integrieren und zusammen mit Fahrzeugdaten anderer Marken in einem einzigen Tool verwalten. Verfügbar für GPS, Fahrzeugscheinwerfer und Fahrzeugfehler.

* Evtl. eingeschränkte Informationen aufgrund fehlender DSE-Option

ELEMENTS

Service-Verträge.

Wählen Sie das perfekte Servicepaket für Ihr Unternehmen.

Der IVECO T-Way bietet ein umfangreiches Angebot an Dienstleistungen, die genau auf Ihre Bedürfnisse zugeschnitten werden können, damit Ihr Fahrzeug in Topform bleibt und Ihr Unternehmen ein gesundes Ergebnis erwirtschaftet.

Mit dem Ziel, Ihnen das Beste aus allem zu bieten, hat IVECO die ELEMENTS entwickelt: Maßgeschneiderte Servicepakete, um die Leistung Ihres Fahrzeugs zu optimieren sowie Wartung und Reparatur auf ein Minimum zu reduzieren. Wählen Sie Ihren optimalen Wartungs- und Reparaturvertrag oder Ihre Garantieverlängerung, indem Sie die „Elements“ der Angebotspalette (Wartung, Triebstrang, Extra Triebstrang und Verschleiß) zu einem individuellen Paket kombinieren, das am besten zu Ihren Bedürfnissen passt.



WARTUNG



- Wartung
- Schmierung
- Wechsel der Öle und Flüssigkeiten entsprechend dem Wartungsplan

TRIEBSTRANG



- Motor
- Einspritzanlage
- Getriebe
- Reparaturen von Antriebswellen und angetriebenen Achsen

EXTRA TRIEBSTRANG



- Komponenten, die noch nicht vom Element Triebstrang abgedeckt sind z. B. elektrisches System

VERSCHLEISS



- Kupplung
- Bremsbeläge
- Brems Scheiben
- Bremsstrommeln
- Bremsbeläge für Trommelbremsen



Die wichtigsten „Elements“, aus denen sich das Angebot zusammensetzt (Wartung, Triebstrang, Extra Triebstrang, Verschleiß), können kombiniert werden, um den Vertrag zu erstellen, der perfekt zu Ihrem Unternehmen passt. In der nachstehenden Tabelle sind alle möglichen Kombinationen zusammengefasst:

WARTUNGS- UND REPARATURVERTRÄGE

	Wartung	Triebstrang	Extra Triebstrang	Verschleiß
 3XL • LIFE	•	•	•	•
 2XL • LIFE	•	•	•	
 XL • LIFE	•	•		•
 L • LIFE	•	•		
 M • LIFE	•			•
 S • LIFE	•			

GARANTIEVERLÄNGERUNGEN

	Triebstrang	Extra Triebstrang
 XTRA XTENDED LIFE	•	•
 XTENDED LIFE	•	

Informationen zu den Einschlüssen/Ausschlüssen finden Sie in den für Ihren Markt relevanten Vertragsunterlagen

IVECO 

IVECO
DRIVER
PAL 

just
ask

alexia 

Der neue IVECO DRIVER PAL.

Der IVECO DRIVER PAL ist der neue perfekte Reisebegleiter, der das Leben des Fahrers für immer verändern wird.

„Alexa, frage
MYIVECO.“

„Alexa, frage MYIVECO
wo ist mein Fahrzeug?“

„Alexa, wie ist das
Wetter heute?“

„Alexa, frage MYIVECO
nach dem Kraftstoffstand“

„Alexa, frage MYIVECO nach einer
Gaststätte für eine Pause“

„Alexa, frage MYCOMMUNITY
nach meinen Nachrichten“



KOMFORT

Im smarten Fahrerhaus mit voll in das Fahrzeug integrierter Alexa können die Fahrer mit ihrem LKW interagieren und alle Bedienelemente im Fahrerhaus einfach mit ihrer Stimme steuern.

SICHERHEIT

Mit ihrem IVECO DRIVER PAL, dem smarten Sprachassistent, genießen die Fahrer ein sichereres Fahrerlebnis mit weniger Ablenkungen, indem sie sekundäre Aufgaben mit ihrer Stimme erledigen und sich so weiter auf ihren Einsatz fokussieren können.

PRODUKTIVITÄT

Mit dem neuen, innovativen Sprachdienst können die Fahrer mit ihrer Stimme die Routenplanung steuern, den Gesundheitszustand des Fahrzeugs überprüfen, Hilfe anfordern, um ungeplante Stopps und Verzögerungen mit Informationen über Verkehrsstaus, Wetterbedingungen und sonstige Störungen zu vermeiden.

COMMUNITY

Mit IVECO DRIVER PAL, dem smarten Sprachassistent, sind die Fahrer mit der Fahrercommunity verbunden. Sie können sicher mit anderen Fahrern kommunizieren, Informationen und Tipps zu ihrer Route teilen - und die Sprache ist keine Barriere mehr, da ihr IVECO Sprachassistent für sie übersetzt.

Gestatten: IVECO DRIVER PAL, Ihr smarterer Sprachassistent.

IVECO ON

IVECO
DRIVER
PAL

just ask | alexa

Mit IVECO DRIVER PAL hat der Fahrer sein digitales Leben immer an Bord. Seine Stimme eröffnet ihm eine Welt vielfältiger Funktionen. So kann er ganz einfach mit seinem Fahrzeug interagieren, sich mit der Fahrer-Community austauschen oder über die Amazon Alexa Sprachbefehle auf die exklusiven IVECO Skills zugreifen – ohne dabei die Hände vom Lenkrad oder die Augen von der Straße nehmen zu müssen!*

Neue Funktionen für ein noch besseres Erlebnis

Die erweiterte Sprachsteuerung „Open MYIVECO“ hilft dem Fahrer bei der Navigation der am häufigsten verwendeten Befehle und bleibt für eine schnellere Interaktion verbunden.



Sie können die Skills den ganzen Tag über mit einem Alexa-fähigen Gerät oder der dazugehörigen App während der Fahrt, während Sie sich in der Kabine ausruhen oder zu Hause verwenden.

„Alexa, bitte MYIVECO das
Umgebungslicht einzuschalten“



„Alexa, bitte MYIVECO die Heizung
auf 20 °C einzustellen“

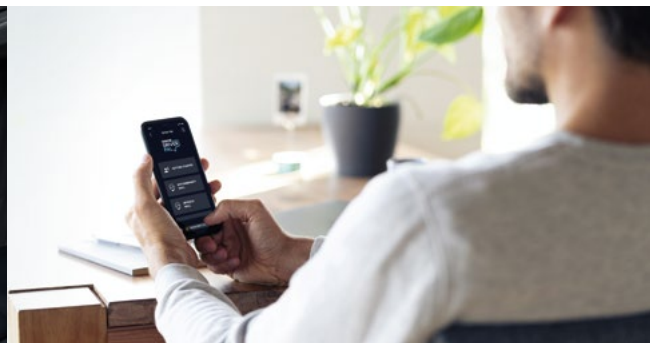

* Aktivieren Sie die IVECO DRIVER PAL-Skills direkt über die IVECO ON-Easy Way App, dazu einfach den Schritten im Tutorial folgen. Es ist einfach!

IVECO hat zwei einzigartige Alexa Skills (MYCOMMUNITY und MYIVECO) in Zusammenarbeit mit den Amazon Web Services entwickelt, um speziell die Fahrer dabei zu unterstützen, ihre Arbeit noch komfortabler und sicherer zu gestalten.

Entdecken Sie die innovativen IVECO Skills an Bord und zu Hause.*

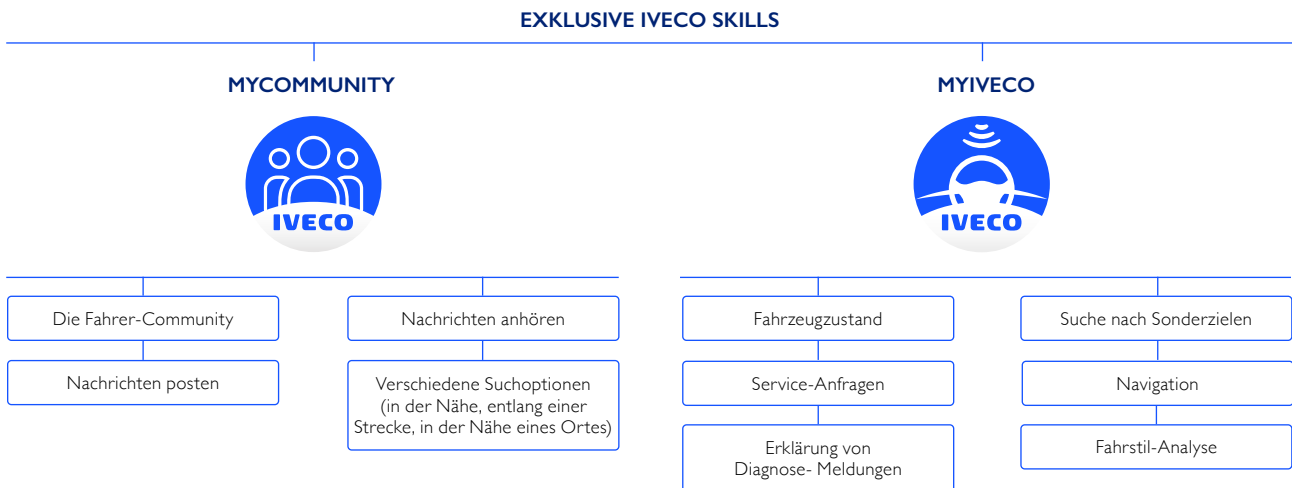

MYCOMMUNITY Skill.

Interagieren sie mit der Fahrer-Community

Ob aktuelle Hinweise zu Verkehr und Staus oder Tipps zu den besten Raststätten auf Ihrer Route: Mit dem exklusiven MYCOMMUNITY Skill können Sie auf die Unterstützung der Fahrer-Community zählen! Dank der automatischen Übersetzung überwinden Sie sogar Sprachbarrieren.

Die MYCOMMUNITY App ist kostenlos und kann von allen Fahrern heruntergeladen werden.

MYIVECO Skill.

Genießen Sie die exklusive vernetzte Zusammenarbeit von IVECO DRIVER PAL

Erleben Sie eine völlig neue Beziehung zu Ihrem Fahrzeug: in Verbindung mit der Konnektivitätsbox ermöglicht Ihnen der IVECO DRIVER PAL den Ladezustand der Batterie, Reifendruck und Flüssigkeitsstände zu prüfen, Ziele im Navigationssystem einzustellen oder einen Servicestopp in der nächsten IVECO-Werkstatt zu buchen. Der MYIVECO Skill nutzt die Konnektivitätsbox auch zur Datenübertragung: Aktivieren Sie dazu einfach das Smart Pack.

* Amazon, Alexa und alle damit zusammenhängenden Marken sind Marken von amazon.com, Inc. oder seinen verbundenen Unternehmen

Der Truck ist so viel mehr als nur ein Fahrzeug: Hier leben und arbeiten täglich Tausende von Menschen. Deshalb hat IVECO eine ganze Reihe von individuellen Accessories entwickelt, die genau auf die Bedürfnisse des Fahrers zugeschnitten sind. Außerdem verbessern sie die Performance, das Aussehen und den Komfort des Fahrzeugs und integrieren neue Technologien in den Arbeitsalltag.

Rüsten Sie ihren IVECO T-WAY für Ihr Business aus.

Machen Sie den IVECO T-Way zu Ihrem IVECO T-Way: mit hochwertigen Original Accessories, mit dem Ihr Fahrzeug so sicher, sichtbar, komfortabel und rentabel wird, wie Sie es wünschen. Denn der Unterschied steckt im Detail.



1 SICHTBARKEIT

Rundumleuchten und Arbeitsscheinwerfer sind unverzichtbare Werkzeuge in anspruchsvollen Arbeitsumfeldern. Sie erhöhen die Sichtbarkeit aus allen Richtungen und werden für Gefahrensituationen und spezielle Rangiermanöver empfohlen

3 KOMFORT

Die IVECO Accessories Sitzbezüge und Fußmatten passen sich perfekt an den Look der Innenausstattung des Fahrerhauses an. Durch Verwendung hochwertiger Materialien sind sie für sämtliche Einsätze geeignet

2 EFFIZIENZ

IVECO Accessories bietet Ihnen modernste Kraftstoff-Diebstahlsicherungen. Die leicht zu installierenden Aluminium-Vorrichtungen schützen vor Diesel-Diebstahl, sind unzerstörbar und ermöglichen ein schnelles Betanken Ihres Fahrzeugs

4 HI-TECH AN BORD

Unsere Accessories sollen dem Fahrer das Leben an Bord versüßen und es für ihn so produktiv und komfortabel wie möglich gestalten – zum Beispiel mit der Kaffeemaschine für lange Arbeitstage. Die neue Armaturenbrett-Halterung mit integrierter USB-Buchse wurde so konzipiert, dass Sie Ihre mobilen Geräte dort sicher aufladen können

IVECO Originalteile sorgen dafür, dass Ihr IVECO T-Way auf lange Sicht zuverlässig und kosteneffizient arbeitet. So sichern Sie langfristig den Wert Ihres Fahrzeugs, vermeiden Ausfälle und erhöhen die Sicherheit Ihres Personals und der transportierten Waren. Das breite Angebot reicht von neuen und wiederaufbereiteten Teilen bis hin zu Wartungs-Kits und intelligenten Telematik-Lösungen. IVECO betreibt ein Netz von sechs Teilelagern und nutzt fortschrittliche Logistik, um 24/7-Lieferungen in ganz Europa zu gewährleisten.



IVECO
0080048326000
Assistance Non-Stop



IVECO Assistance Non-Stop ist 24 Stunden am Tag, 7 Tage die Woche in über 36 Europäischen Ländern erreichbar. Im Falle einer Panne sind wir telefonisch, über die IVECO Non-Stop App und das Telematiksystem an Bord für Sie da.

Die **IVECO Non-Stop App** kann auch verwendet werden, um im Voraus einen Servicetermin für Ihr Fahrzeug zu buchen, nicht nur in dringenden Fällen. Sie können das Zeitfenster und den Standort (aktuelle Position, Werkstätte oder eine bestimmte Adresse) auswählen und erhalten dann über die App eine Buchungsbestätigung.









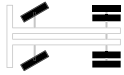
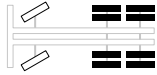
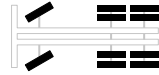

IVECO **CAPITAL**

IVECO CAPITAL ist die unternehmenseigene Finanzierungsgesellschaft für alle IVECO Nutzfahrzeuge. Sie bietet die komplette Palette an flexiblen Finanzierungs-, Leasing- und Mietlösungen an, die unkompliziert mit Zusatzdienstleistungen wie Full Service, Garantieverlängerung und Versicherungen kombiniert werden können. Gemeinsam mit Ihnen ermitteln wir die strategisch beste Finanzierungsoption für Ihren Fuhrpark ganz nach Ihren unternehmerischen Anforderungen und Bedürfnissen. So bleiben Sie finanziell unabhängig, schaffen Freiraum für weitere Investitionen und behalten Ihre Kosten jederzeit unter Kontrolle. Weitere Informationen erhalten Sie bei Ihrem IVECO-Händler oder unter: iveco-capital@iccapital.com









Konfigurieren Sie Ihren IVECO T-WAY.

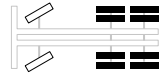
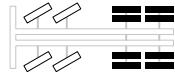





SATTELZUGMASCHINE

IVECO T-Way		4x4 AWD	6x4 PWD	6x6 AWD
				
Fahrerhaus	AT	 	 	 
	AD	- 	- 	- 
Rahmenstärke		7,7 mm	10 mm	
Motor / Getriebe	Cursor 9	-		
	Cursor 13	Automatisiert / Manuell		
Fahrzeug-Setup		Off		
Hinterachse / Federung	HR	Mechanisch / Teilluftfederung		
Telematik-Box		Standard bei allen Modellen		
Radstand (mm)		3.800	3.300	3.500

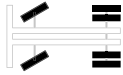



FAHRGESTELL

IVECO T-Way		6x4 PWD	8x4 (2+2) PWD
			
Fahrerhaus	AT	 	 
	AD	- 	- 
Rahmenstärke		10 mm	
Motor / Getriebe	Cursor 9	-	
	Cursor 13	Automatisiert / Manuell	
Fahrzeug-Setup		Off	
Hinterachse / Federung	HR	Mechanisch / Teilluftfederung	
Telematik-Box		Standard bei allen Modellen	
Radstand (mm)		3.300 – 3.500 – 3.800 – 4.200 – 4.500	4.250 – 4.500 – 4.750 – 5.020 – 5.820

FAHRGESTELL

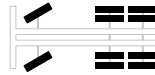
		4x4 AWD	6x4x4 AWD
IVECO T-Way			
Fahrerhaus	AT		
	AD	- 	- 
Rahmenstärke		7,7 mm	
Motor / Getriebe	Cursor 9	Automatisiert	-
	Cursor 13	Automatisiert	
Fahrzeug-Setup		Off	
Hinterachse / Federung	HR	Mechanisch / Teilluftfederung	Teilluftfederung
Telematik-Box		Standard bei allen Modellen	
Radstand (mm)		3.800 – 4.200 – 4.500	3.800 – 4.000

FAHRGESTELL

		6x6 Light AWD	6x6 Heavy AWD	8x8 AWD
IVECO T-Way				
Fahrerhaus	AT			- -
	AD	- 	- 	- 
Rahmenstärke		7,7 mm	10 mm	
Motor / Getriebe	Cursor 9	Automatisiert	-	
	Cursor 13	Automatisiert		
Fahrzeug-Setup		Off		
Hinterachse / Federung	HR	Mechanisch / Teilluftfederung		
Telematik-Box		Standard bei allen Modellen		
Radstand (mm)		3.500 – 3.800 – 4.000 – 4.200 – 4.500		4.750 – 5.020



AUSGABE H2228001DE - 03/23

Die in dieser Broschüre enthaltenen Informationen und Bilder dienen lediglich als Beispiel. IVECO behält sich vor, jederzeit unangekündigt Änderungen vorzunehmen, die aufgrund baulicher und kommerzieller Erfordernisse zweckdienlich sind. Das hier dargestellte Angebot kann von Markt zu Markt (D / A / CH) abweichen.